

Presentación de Zody II y Zody LX

Contenido

- Propuesta de valor
- Gama y características
- Ajustes
- Colores y materiales
- Certificaciones
- Inspiración y aplicaciones

La ergonomía en el espacio de trabajo ha evolucionado



De 8h de trabajo asignado

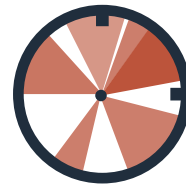

A diversas tareas a lo largo de la jornada laboral

Las investigaciones apuntan cada vez más hacia la conclusión de que...



La manera en la que te sientas es crucial para tu salud

¿Cómo diseñar espacios ergonómicos?

4 consejos básicos de diseño ergonómico

- 1** Diseña puestos de trabajo ergonómicos que proporcionen soporte diversas posturas y proximidad a superficies de trabajo.
- 2** Anima a los usuarios a sentarse o permanecer de pie centrados en su tarea o con el monitor del ordenador cerca de la superficie de trabajo ergonómicamente diseñada.
- 3** Promueve posturas saludables mediante la colocación estratégica de elementos en la superficie de trabajo
- 4** Fomenta el aumento de los movimientos, los pasos y los cambios posturales a lo largo de la jornada laboral.

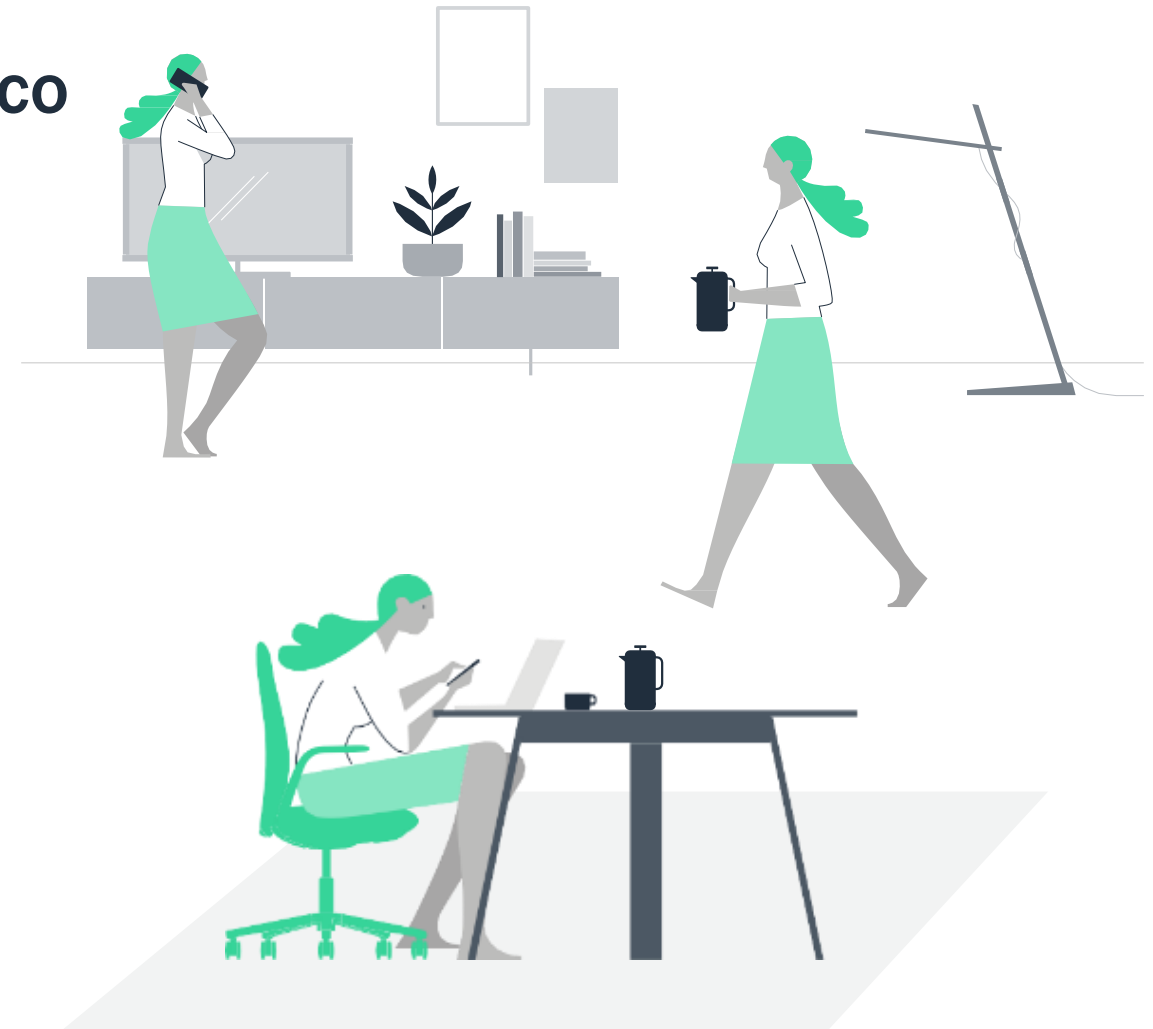

Ergonomía moderna en el espacio de trabajo

Crea espacios que combatan la inactividad y apoyen positivamente las iniciativas de bienestar en el espacio de trabajo.

Asequibilidad: Espacios y objetos que favorecen el apoyo emocional, cognitivo y físico.

El movimiento: Como humanos, estamos hechos para **movernos**. En última instancia, la mejor postura, posición o ubicación es la siguiente.

Biofilia: el uso [del diseño biofílico](#) reduce el estrés y proporciona sensación de seguridad.

[El rendimiento acústico en el espacio de trabajo](#) es esencial para el trabajo de concentración individual, así como para la colaboración privada.

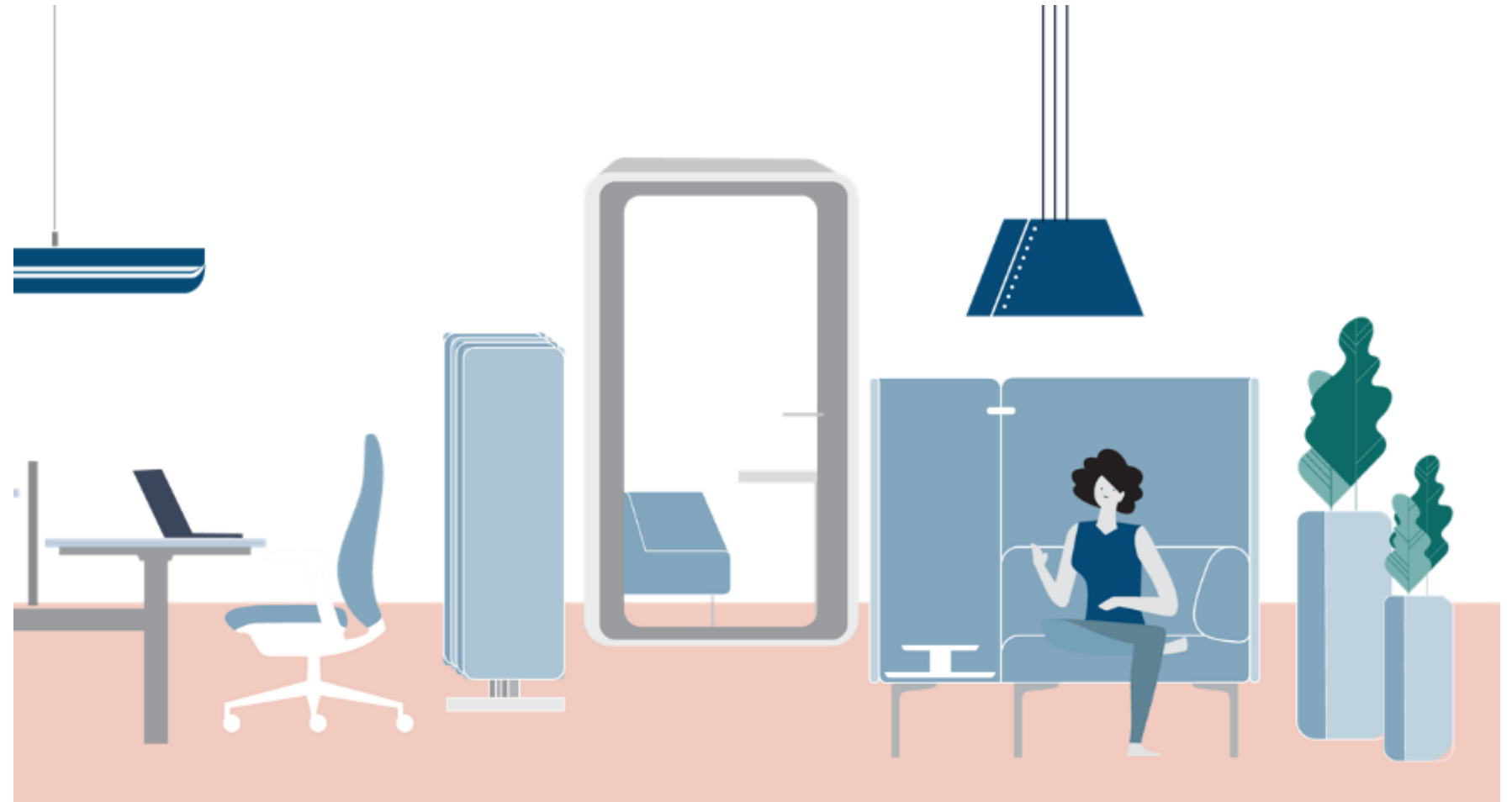

Cómo ajustar el puesto de trabajo

- 1 Proporciona sillas ajustables que permitan a los usuarios adoptar diferentes posturas en posición erguida, reclinada o inclinada hacia delante.
- 2 El ángulo entre el torso y los muslos debe ser de 90 grados o más al sentarse.
- 3 Al sentarse, los reposabrazos no deben impedir que el usuario se acerque a la mesa.
- 4 El espacio libre bajo el tablero de la mesa debe dejar espacio para las piernas sin que éstas estén en contacto con el tablero.
- 5 Permite la libertad de movimientos: no debe haber obstáculos a la altura de los pies.
- 6 Al sentarse, los pies deben estar apoyados en el suelo o en el reposapiés.



Más soporte para más posturas = Más control para más personas

[Las investigaciones](#) sugieren que una de las mejores formas de aumentar la resistencia a los factores de estrés en el espacio de trabajo es proporcionar a las personas más control sobre su entorno laboral.

La funcionalidad "dual posture" permite adoptar una postura intermedia y equilibrada que combina las ventajas de estar sentado y de pie.

Esta nueva característica hace que Zody II y Zody LX sean ideales para trabajar en una mesa ajustable en altura. Los controles de ajuste - utilizados para cambiar la altura del asiento, el ángulo de reclinación, la tensión de basculación, etc.- también se han rediseñado para que sean más intuitivos.



¿Por qué promover la postura semisedente? Las ventajas de una mayor movilidad gracias a la función “dual posture”



Los usuarios pasan menos tiempo sentados



Los usuarios son más activos a lo largo del día



Los usuarios reportan menos molestias

La postura semisedente es el catalizador de un estilo de trabajo más saludable, en el que se pasa menos tiempo sentado.

Prueba sin Zody II

Tiempo empleado

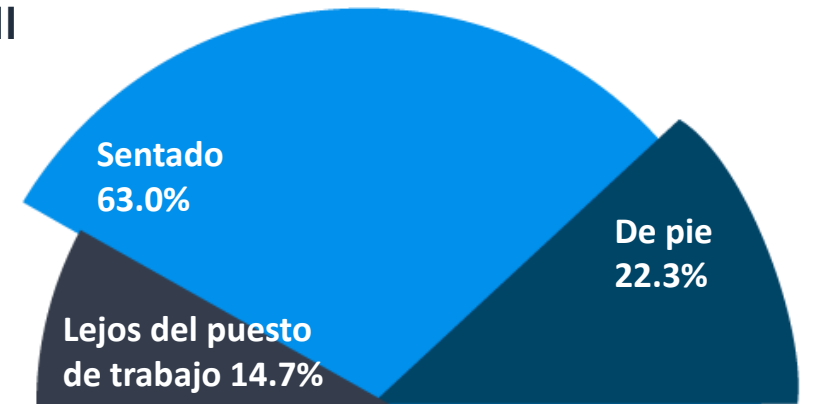

Prueba con Zody II

Tiempo empleado

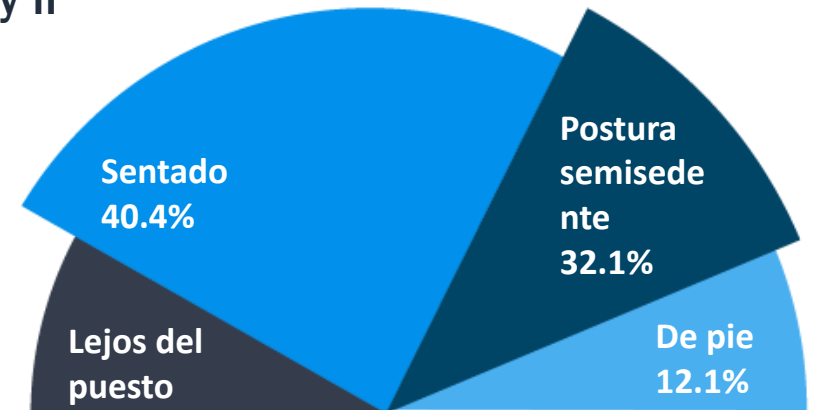

Cambiar la forma de trabajar

Cuando se probó Zody II en un estudio reciente, los participantes:

- Ajustaron espontáneamente su posición con un 11% más de frecuencia (de 2,7 cambios a 3)
- Redujeron la duración media de sus sesiones en un 12% (de 101 a 89 minutos).
- Redujeron la duración media de sus sesiones de pie en un 8% (de 48 a 44 minutos).
- Menor frecuencia e intensidad de las molestias corporales

Actividades en las que las personas preferían utilizarlo:



Trabajo individual con ordenador



Hablar con un compañero de trabajo - una oportunidad para estar al mismo nivel al mantener conversaciones

Según los resultados de nuestro estudio sobre sillería, la postura semisedente se calificó como la posición preferida para trabajar mejor:



Sentado

40.0%



**Postura
semisedente**

43.3%



De pie

16.7%

Una mirada más de cerca: La posición semisedente

La función “dual posture” proporciona soporte para la postura sentada y la postura semisedente

- Favorece la alineación de la columna lumbar
- Mayor cambio en la posición de las piernas en su conexión con la pelvis
- Menor probabilidad de padecer lumbalgia



Nuestro éxito de ventas, la silla Zody, ha mejorado.

- Pionera ergonómica con un cambio de imagen
- Disfrutada en todo el mundo

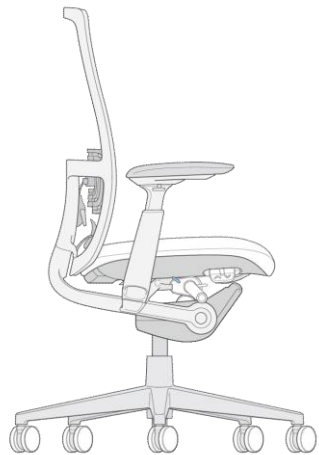

Zody II



Zody LX

- Construida sobre un legado
- Confort informado
- El futuro de las sillas de alto rendimiento



La evolución - Un nuevo capítulo

Zody Clásica



- Un clásico que sigue a la vanguardia de la innovación
- Producto de una amplia labor de investigación y desarrollo



Zody II



- Conserva la esencia de Zody
- Controles perfeccionados
- Mejora del diseño
- Más libertad de movimientos: Función “Dual Posture” para facilitar el cambio de postura durante la jornada laboral.



La evolución - Un nuevo capítulo

Zody Clásica



Un clásico que sigue a la vanguardia de la innovación
Producto de una amplia labor de investigación y desarrollo



Zody LX



Todas las mejoras de Zody II.
Respaldo totalmente tapizado para una experiencia más suave y residencial sin comprometer el rendimiento ergonómico.



Conoce a Zody II

Las sillas de trabajo Zody II ofrecen una ergonomía mejorada para soportar múltiples formas y posturas corporales.

Su sensibilidad por el diseño internacional y su amplio abanico de posibilidades -de lo tradicional a lo progresista- ofrecen más libertad de diseño que ninguna otra silla para cualquier mercado del mundo.



Conoce la Zody LX

El refuerzo en Y, diseñado para ofrecer un alto rendimiento, proporciona soporte a la espalda a la vez que permite el movimiento de torsión. El diseño ergonómico del asiento se adapta a diversos tipos de cuerpo y mantiene un aspecto elegante, especialmente con las elegantes tapas de los brazos.

Con el asiento y el respaldo totalmente tapizados, nuestra amplia selección de tapizados disponibles garantiza que Zody LX pueda integrarse a la perfección en cualquier espacio con un diseño adecuado para diversas aplicaciones, incluso las de carácter más residencial.



Gama y características

Gama Zody II y Zody LX

Zody II (malla/respaldo Knit*)

Tipos de postura:

- Silla de trabajo
- Silla con función "Dual Posture"

Zody LX (Totalmente tapizada)

Tipos de postura:

- Silla de trabajo
- Silla con función "Dual Posture"

*Disponible próximamente



Zody II



Zody LX

Características

Flexión torsional pasiva para sujeción de la parte superior de la espalda.

De serie con 5 colores de malla.

Reposabrazos 4D

Ajuste de la profundidad del asiento

Mecanismo sincro en 3 puntos

Ruedas duras disponibles para suelos de moqueta y ruedas blandas disponibles para suelos duros

Deslizadores (*), Deslizadores de fieltro (*)

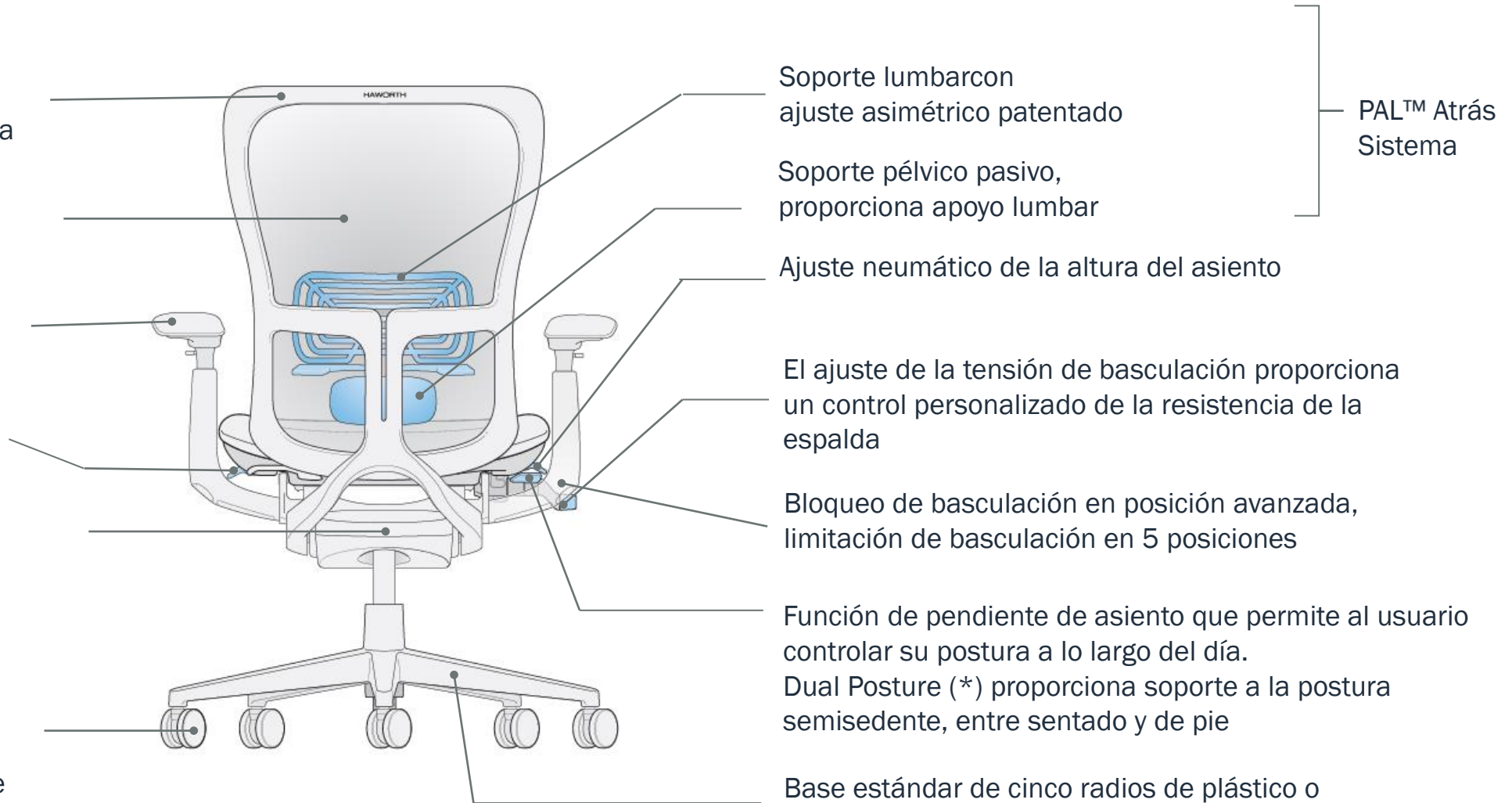

(*) Cargo adicional

Características

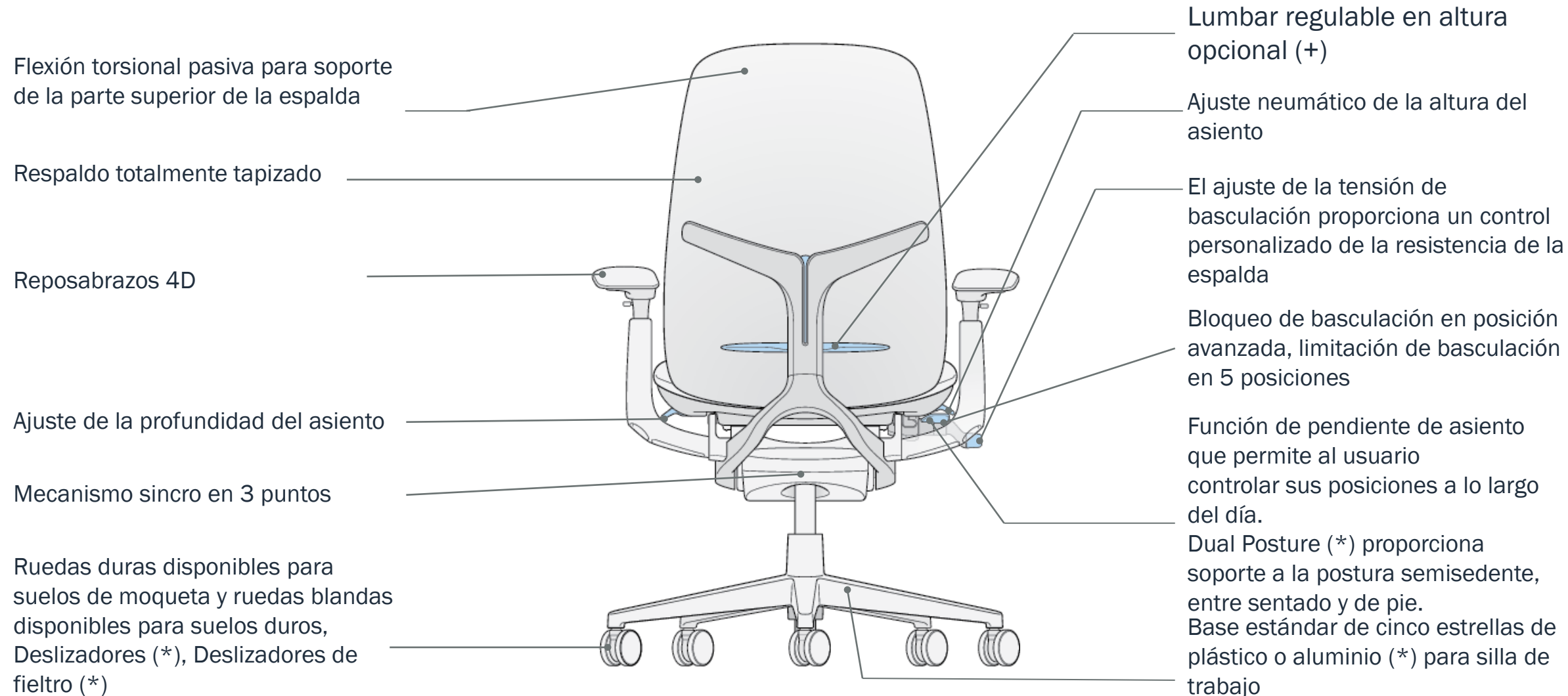

(*) Cargo adicional

Ajustes

Cómo ajustar tu Zody II



Descarga la guía del usuario de Zody II

Cómo ajustar tu Zody LX



Descarga la guía de usuario de Zody LX

Colores y materiales

Colores y materiales

Colores de malla

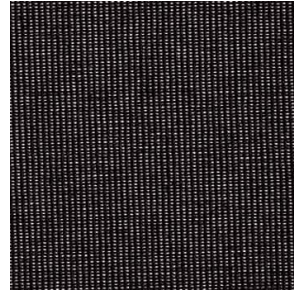

MA201 Support

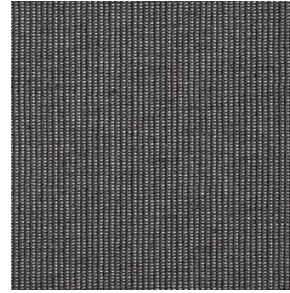

MA202 Comfort

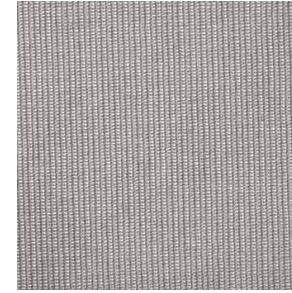

MA223 Relax

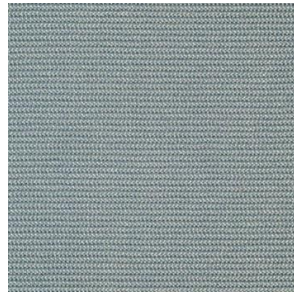

MA209 WATER

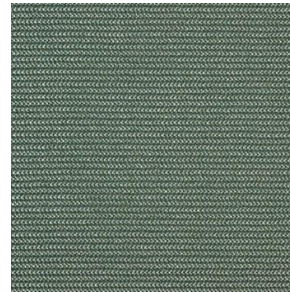

MA204 BALSAM

Colores y materiales

Acabados

Bastidor de respaldo



Negro

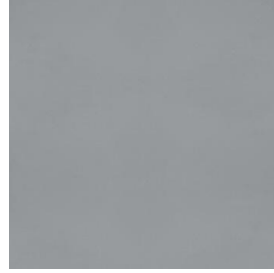

Fog

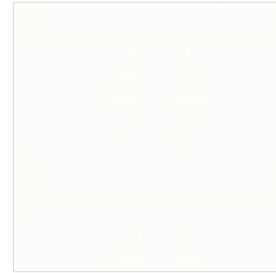

Snow

Base de plástico



Negro



Fog

Base de aluminio



Negro
Texturizado

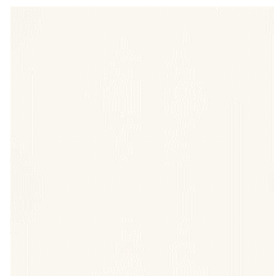

Blanco
Texturizado



Pulido

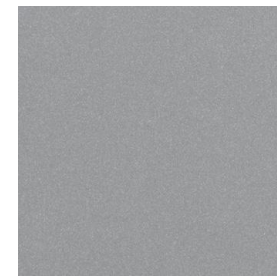

Titanio



Colores y materiales

Lógica del color

Bastidor de respaldo (incluido el revestimiento del reposacabezas)	Kit lumbar (incluyendo soporte pélvico)	Tapas de brazo	Base	Tapa del mecanismo	Palancas de control	Ruedas
Negro	Negro	Negro	Plástico Negro Fog de plástico Aluminio Negro Texturizado Aluminio Blanco Texturizado Aluminio pulido Aluminio Titanio	Negro	Negro	60mm negro duro/blando 60mm Fog duro/blando 60mm blanco duro/blando
Fog	Negro	Fog		Fog	Fog	
Nieve	Negro	Fog		Nieve	Fog	

HAWORTH

Colores y materiales

Zody II - Tapicería de asiento

Colecciones de telas estándar
Haworth EU



Felicity
(Col. 34)

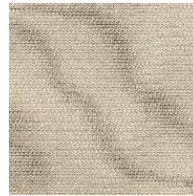

Convert
(Col. 50)

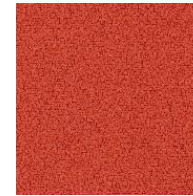

Atlantic
(Col. 23)

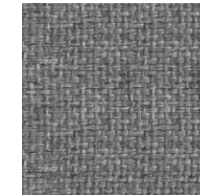

King L Kat
(Col. 63)



Flex
(Col. 22)

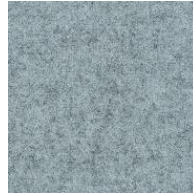

Blazer
(Col. 61)

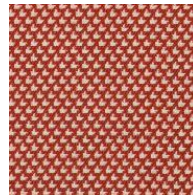

Diagonale

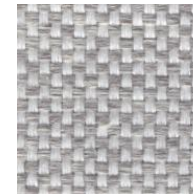

Class
(Col. 68)

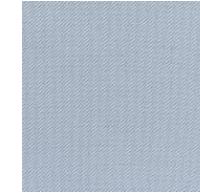

Relate



X2
(Col. 59)



Atlas



Big Arrow

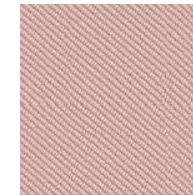

Oceanic

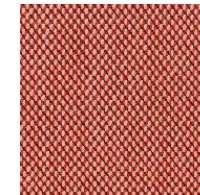

Steelcut
Trio
(Col. 58)



Divina
Melange 3

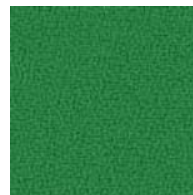

Xtreme
(Col. 82)



Maya
(Col. 66)

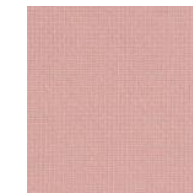

Fame
(Col. 39)



Hallingdal
65



Remix
(Col. 65)

HAWORTH

Colours & Materials

Zody LX - Tapicería de asiento y respaldo

Colecciones de telas estándar
Haworth EU



Felicity
(Col. 34)

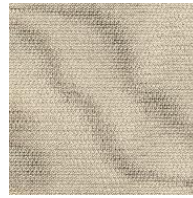

Convert
(Col. 50)

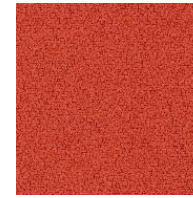

Atlantic
(Col. 23)

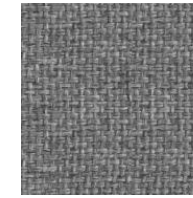

King L Kat
(Col. 63)



Flex
(Col. 22)



Blazer
(Col. 61)



Class
(Col. 68)



X2
(Col. 59)



Divina
Melange 3



Atlas



Big Arrow

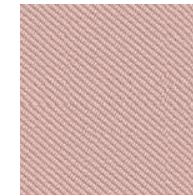

Oceanic

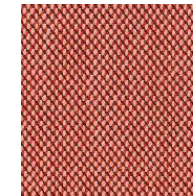

Steelcut
Trio
(Col. 58)

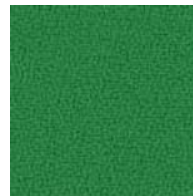

Xtreme
(Col. 82)



Maya
(Col. 66)

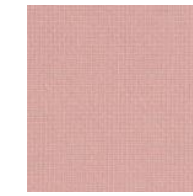

Fame
(Col. 39)



Hallingdal
65

Sostenibilidad y certificaciones

Sostenibilidad y certificaciones

- Certificado GS, tipo A*
- Indoor Advantage Gold
- PEDs



HAWORTH Europe | Product Environmental Data Sheet

Zody II

Seating

A high-performing task chair, Zody blends science-based wellness and comfort with sustainability and operational design. The light-ecore aesthetic and upholstery in a variety of colors mean Zody can take on any task - and work in any environment.

Zody II is manufactured in a zero-waste, ISO 9001 and ISO 14001 certified facility in France and Spain. The product is made from 100% recycled steel and 100% recycled aluminum. The product is designed for a long life cycle, with high-quality materials that are easy to maintain and repair. There is a product manual, and we will be happy to assist you with any questions or requests for more information.

Material	Material Weight	Recycled Content
Steel	9.3 kg (20.5 lb)	100%
Aluminum	6.7 kg (14.8 lb)	100%
Plastic	4.9 kg (10.8 lb)	100%
Fabric	0.9 kg (2.0 lb)	100%
Upholstery Foam	0.2 kg (0.4 lb)	100%
Other	0.2 kg (0.4 lb)	100%
Total	22.8 kg (50.8 lb)	100%

We believe that our products should be safe for humans and the environment and work to help us identify and minimize risks of concern in the materials we source. We consider applicable high requirements, such as REACH, RoHS, sustainable chemical certifications, and our own standards as part of our sustainability strategy.

Zody II Material Inventory:

- No PVC or Chlorinated Polyethylene (CPE)
- No Phthalate Plasticizers (PHTHAL)
- No Heavy Metals (Lead, Cadmium, Mercury, Chromium, Nickel, Barium)
- Chlorofluorocarbons (CFC) are not used as blowing agents for foam.
- All adhesives used are non-isocyanate formulations.
- Water-based inks are used for all printing.
- Water-based inks are used for all printing.
- Sustainable fabric for upholstery, e.g., Bio-Carbon, Green The Standard (GDS).

Please note that calculations of recycled content are based on the declared product configuration. Data is provided to support compliance, industry averages, or other trends based information. Our product is to provide the most accurate recycled content calculations possible but variability in market conditions or manufacturing processes may result in higher or lower content than indicated. Depending on the available waste management infrastructure, effective recyclability can be higher.

Recycled Content: 100% (100% Recycled Steel, 100% Recycled Aluminum, 100% Recycled Plastic, 100% Recycled Fabric, 100% Recycled Upholstery Foam, 100% Recycled Other)

Recyclability: 100%

*disponible próximamente

Inspiración y aplicaciones

HAWORTH

Áreas de Trabajo Individual de Concentración



HAWORTH

Áreas de Trabajo Individual de Concentración



HAWORTH

Áreas de Colaboración



HAWORTH

Salas de Reunión



HAWORTH

Oficina en casa



HAWORTH

Home Office



¡Gracias!